

Оклад для плоских кровельных материалов **ES**

Цена в российских рублях (вкл. НДС) на оклады **ESV** и **ESV (Cu)**, действует с 30.03.2008

 всегда на складе

размеры окна (см)	55x78	55x98	66x98	66x118	78x98	78x118	78x140	94x118	94x140	114x118	114x140	134x98	78x160
обозначение	01	02	03	04	05	06	07	08	09	10	11	12	13
ESV	1700	1700	1800	1800	1800	2000	2100	2100	2200	2300	2400	2300	2200
ESV (Cu) медный	3100	3100	3500	3500	3600	3700	3800	4100	4000	4300	4500	4300	4000

Доплаты за изготовление нестандартных вариантов оклада

Описание вариантов	Ориентировочный расчет доплаты (точный расчет производится по письменной заявке)	
Оклад ES с посадкой „j” ESJ	+ 20 % к стоимости оклада ESV соответствующего размера	35
Оклад, окрашенный в цвета из палитры RAL	+ 70 % к стоимости оклада ESV соответствующего размера	45
Оклад нестандартного размера	+ 40 % к стоимости оклада ESV ближайшего большего размера	60

 Срок поставки на центральный московский склад ФАКРО в календарных днях.

Оклад для профилированных кровельных материалов

Цены в российских рублях (вкл. НДС) на оклад EZV

 всегда на складе

размеры окна (см)	55x78	55x98	66x98	66x118	78x98	78x118	78x140	94x118	94x140	114x118	114x140	134x98	78x160
обозначение	01	02	03	04	05	06	07	08	09	10	11	12	13
	2400	2500	2600	2600	2600	2800	2900	2900	3000	3100	3200	3100	3000

Доплаты за изготовление нестандартных вариантов оклада

Описание вариантов	Ориентировочный расчет доплаты (точный расчет производится по письменной заявке)	
Оклад EZ с посадкой „j“ EZI	+ 20 % к стоимости оклада EZV соответствующего размера	45
Оклад, окрашенный в цвета из палитры RAL	+ 80 % к стоимости оклада EZV соответствующего размера	45
Оклад из меди (CU) или титаноцинкка (TC)	+ 85 % к стоимости оклада EZV соответствующего размера	30
Оклад нестандартного размера	+ 40 % к стоимости оклада EZV ближайшего большего размера	60













 Срок поставки на центральный московский склад ФАКРО в календарных днях.

Все цены на нестандартную продукцию рассчитываются индивидуально. Цена зависит от количества окладов в заказе, размера, цвета и других параметров. Все указанные доплаты являются ориентировочными и могут отличаться от фактической цены.

Оклад для высокопрофилированных кровель **ЕНН**

Цены в российских рублях (вкл. НДС) на оклад ЕНН, действуют с 30.03.2008

 30

размера окна (см)	55x78	55x98	66x98	66x118	78x98	78x118	78x140	94x118	94x140	114x118	114x140	134x98	78x160
													
обозначение	01	02	03	04	05	06	07	08	09	10	11	12	13
	2390	2470	2720	2720	2720	3050	3380	3380	3380	3380	3540	3540	3380

Доплаты за изготовление нестандартных вариантов оклада

Описание вариантов	Ориентировочный расчет доплаты (точный расчет производится по письменной заявке)	 30
Оклад, окрашенный в цвета из палитры RAL	+ 90 % к стоимости оклада ЕНН соответствующего размера	45
Оклад из меди (СU) или титаноцинк (ТC)	+ 110 % к стоимости оклада ЕНН соответствующего размера	30
Оклад нестандартного размера	+ 40 % к стоимости оклада ЕНН ближайшего большего размера	60

 Срок поставки на центральный московский склад ФАКРО в календарных днях.

Все цены на нестандартную продукцию рассчитываются индивидуально. Цена зависит от количества окон в заказе, размера, цвета и других параметров. Все указанные доплаты

Оклад для медной фальцевой кровли **EEV, EEJ**

Цены в российских рублях на стандартные оклады EEV, EEJ

30

размеры окна (см)	55x78	55x98	66x98	66x118	78x98	78x118	78x140	94x118	94x140	114x118	114x140	134x98	78x160
обозначение	01	02	03	04	05	06	07	08	09	10	11	12	13
EE (Cu) медный, (Тс)титаноцинк	8160	8540	8610	8990	8990	9250	9440	9440	9810	9810	10150	10150	10150

Доплаты за изготовление нестандартных вариантов оклада













Описание варианта	Ориентировочный расчет доплаты (точный расчет производится по письменной заявке)	60
Оклад нестандартного размера	+ 40 % к стоимости оклад ближайшего большего размера	

Срок поставки на центральный московский склад ФАКРО в календарных днях.

Оклад с дополнительной теплоизоляцией **ЭНТ**

Цены в российских рублях (вкл. НДС) на оклад ЭНТ с посадкой N

45

размера окна (см)	55x78	55x98	66x98	66x118	78x98	78x118	78x140	94x118	94x140	114x118	114x140	134x98	78x160
													
обозначение	01	02	03	04	05	06	07	08	09	10	11	12	13
	2320	2700	2960	3070	3070	3330	3410	3520	3670	3670	4040	3780	3780

Доплаты за изготовление нестандартных вариантов оклада

Описание вариантов	Ориентировочный расчет доплаты (точный расчет производится по письменной заявке)	
Оклад, окрашенный в цвета из палитры RAL	+ 90 % к стоимости оклада ЭНТ соответствующего размера	50
Оклад из меди (CU) или титаноцинк (TC)	+ 85 % к стоимости оклада ЭНТ соответствующего размера	50
Оклад нестандартного размера	+ 40 % к стоимости оклада ЭНТ ближайшего большего размера	60













 Срок поставки на центральный московский склад ФАКРО в календарных днях.

Все цены на нестандартную продукцию рассчитываются индивидуально. Цена зависит от количества окладов в заказе, размера, цвета и других параметров. Все указанные доплаты являются ориентировочными и могут отличаться от фактической цены.

Оклад для увеличения угла монтажа окна EA

Цены в российских рублях на стандартные варианты окладов ESA, EZA, EHA

 45

размеры окна (см)	55x78	55x98	66x98	66x118	78x98	78x118	78x140	94x118	94x140	114x118	114x140	134x98	78x160
													
обозначение	01	02	03	04	05	06	07	08	09	10	11	12	13
	5920	6180	6600	6970	6970	7230	7680	7980	8690	8690	10300	8690	8500

Доплаты за изготовление нестандартных вариантов оклада

Описание вариантов	Ориентировочный расчет доплаты (точный расчет производится по письменной заявке)	
Оклад, окрашенный в цвета из палитры RAL	+ 90 % к стоимости оклада EA соответствующего размера	50
Оклад из меди (CU) или титаноцинк (TC)	+ 100 % к стоимости оклада EA соответствующего размера	50
Оклад нестандартного размера	+ 40 % к стоимости оклада EA ближайшего большего размера	60

 Срок поставки на центральный московский склад ФАКРО в календарных днях.

Конструкция для установки окон в плоские крыши и крыши с малым

углом наклона EFW

Цены в российских рублях (вкл. НДС) на конструкцию EFW

30

размера окна (см)	55x78	55x98	66x98	66x118	78x98	78x118	78x140	94x118	94x140	114x118	114x140	134x98	78x160
обозначение	01	02	03	04	05	06	07	08	09	10	11	12	13
	—	8690	—	—	9440	10370	—	—	—	11420	—	—	—

Доплаты за изготовление нестандартных вариантов оклада

Описание вариантов	Ориентировочный расчет доплаты (точный расчет производится по письменной заявке)	
Оклад, окрашенный в цвета из палитры RAL	+ 40 % к стоимости конструкции EFW соответствующего размера	50
Оклад из меди (CU) или титаноцинкка (TC)	+ 50 % к стоимости конструкции EFW соответствующего размера	30













 Срок поставки на центральный московский склад ФАКРО в календарных днях.
Конструкция EFW изготавливается только в указанных размерах.

Все цены на нестандартную продукцию рассчитываются индивидуально. Цена зависит от количества окон в заказе, размера, цвета и других параметров. Все указанные доплаты являются ориентировочными и могут отличаться от фактической цены.

Оклады для карнизного комплекса окон **EU**

Цены в российских рублях (вкл. НДС) на стандартные оклады EUN, EUV, действуют с 30.03.2008

 всегда на складе

размеры окна (см)	55x78	55x98	66x98	66x118	78x98	78x118	78x140	94x118	94x140	114x118	114x140	134x98	78x160
													
обозначение	01	02	03	04	05	06	07	08	09	10	11	12	13
	-	-	-	-	5900	6200	6300	6600	7000	7100	10100	7100	7100

Доплаты за изготовление нестандартных вариантов оклада

Описание вариантов	Ориентировочный расчет доплаты (точный расчет производится по письменной заявке)	
Оклад, окрашенный в цвета из палитры RAL	+ 60 % к стоимости оклада EUV соответствующего размера	45
Оклад из меди (CU) или титаноцинка (TC)	+ 100 % к стоимости оклада EUV соответствующего размера	45
Оклад нестандартного размера	+ 20 % к стоимости оклада EUV ближайшего большего размера	60

 Срок поставки на центральный московский склад ФАКРО в календарных днях.

Все цены на нестандартную продукцию рассчитываются индивидуально. Цена зависит от количества окон в заказе, размера, цвета и других параметров. Все указанные доплаты являются ориентировочными и могут отличаться от фактической цены.

Оклады для конькового комплекса окон **ER**

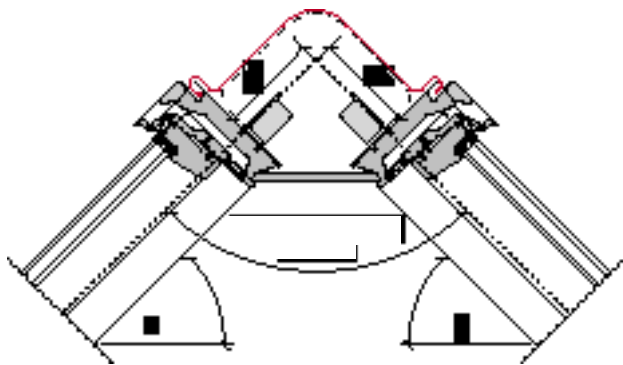

Цена на оклад ER

60

Коньковые соединения окон проектируются и изготавливаются индивидуально. Для изготовления заказа необходимо представить следующую информацию:

- 1 — угол наклона обеих плоскостей крыши α и β
- 2 — указание размера А
- 3 — размер окон
- 4 — тип кровельного покрытия
- 5 — глубина посадки окон N или V

Ориентировочная цена оклада: сумма стоимости двух окладов соответствующего типа и размера + 100 %. Точный расчет стоимости производится по письменной заявке.

 Срок поставки на центральный московский склад ФАКРО в календарных днях

* Внутренний угол между окнами в коньковом комплексе должен быть от 70 до 150 градусов

** При установке рольставен ARZ, ARK размер А \geq 100 мм.

Оклад для установки группы окон на ломаной крыше **KM**

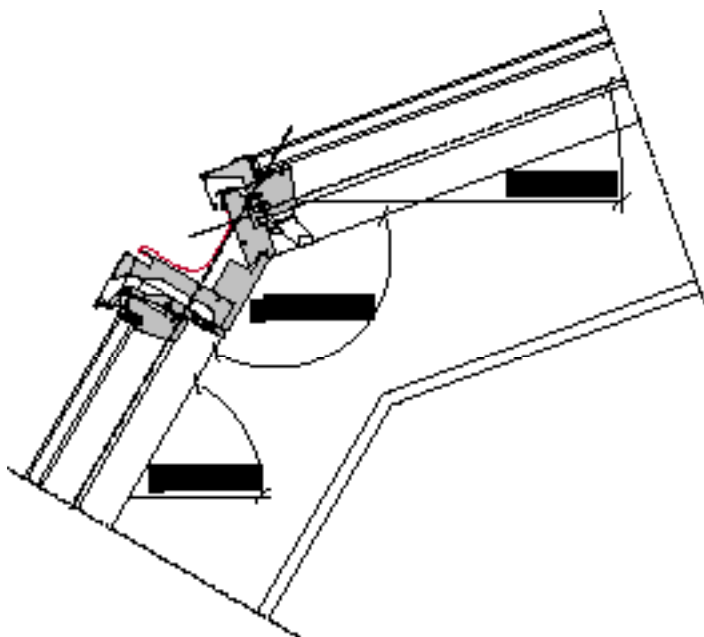

Цена „мансардного“ оклада KM

60



Коньковые соединения окон проектируются и изготавливаются индивидуально. Для изготовления заказа необходимо представить следующую информацию:

- 1 — внутренний угол излома крыши γ
- 2 — тип и толщина кровельного покрытия
- 3 — размер окон

Ориентировочная цена оклада: сумма стоимости двух окладов соответствующего типа и размера + 100 %. Точный расчет стоимости производится по письменной заявке.

 Срок поставки на центральный московский склад ФАКРО в календарных днях.

Комбинированные оклады К

Цена в российских рублях (вкл. НДС) на элементы комбинированных окладов, действуют с 30.03.2008

всегда на складе

размеры окна (см)	55x78	55x98	66x98	66x118	78x98	78x118	78x140	94x118	94x140	114x118	114x140	134x98	78x160
обозначение	01	02	03	04	05	06	07	08	09	10	11	12	13

KSV - 1, 2, 3 Часть комбинированного оклада для плоских кровельных покрытий

1900	2000	2000	2000	2000	2100	2300	2300	2400	2400	2500	2400	2300
------	------	------	------	------	------	------	------	------	------	------	------	------

KZV - 1, 2, 3 Часть комбинированного оклада для профилированных кровельных покрытий

2500	2700	2700	2700	2800	2900	3000	3200	3200	3300	3400	3400	3200
------	------	------	------	------	------	------	------	------	------	------	------	------

KXV - 4, 5, 6 Часть комбинированного оклада универсальная

1900	2000	2000	2000	2000	2100	2300	2300	2400	2400	2500	2400	2300
------	------	------	------	------	------	------	------	------	------	------	------	------

EDV Часть вертикального комбинированного оклада универсальная (доукомплектовывается окладами ESV или EZV)

2500	2700	2700	2700	2800	2900	3000	3200	3200	3300	3400	3400	3200
------	------	------	------	------	------	------	------	------	------	------	------	------

Комбинированные оклады формируются из частей, в зависимости от группы окон, как показано на рисунке:

